

CANTEIRO VEGETADO EM PRAÇA DE INTERTRAVADO - C01

PLANTA ESCALA 1:25

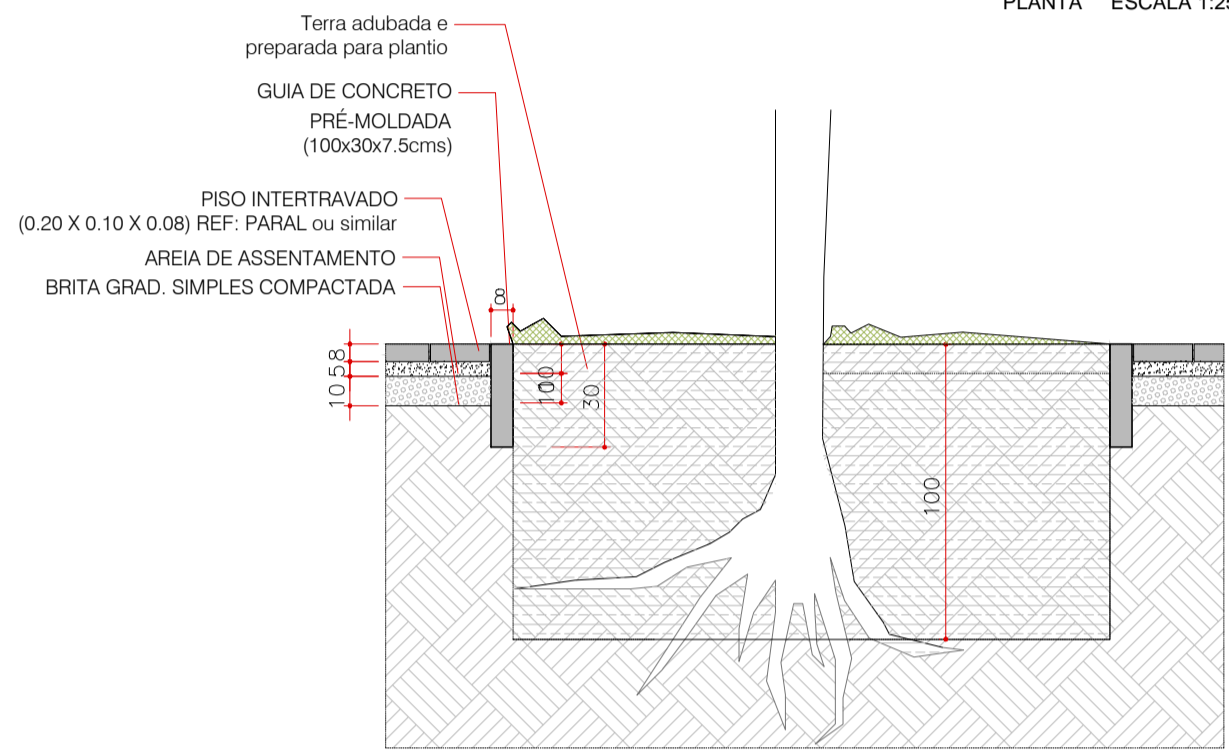

CANTEIRO VEGETADO EM PRAÇA DE INTERTRAVADO - C01

CORTE ESCALA 1:25

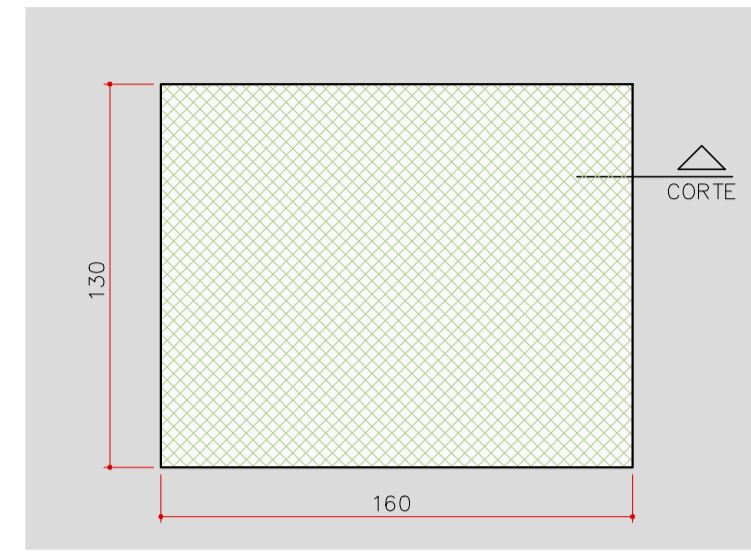

CANTEIRO VEGETADO EM PISO DE CONCRETO 160x130 cm - C02

PLANTA ESCALA 1:25

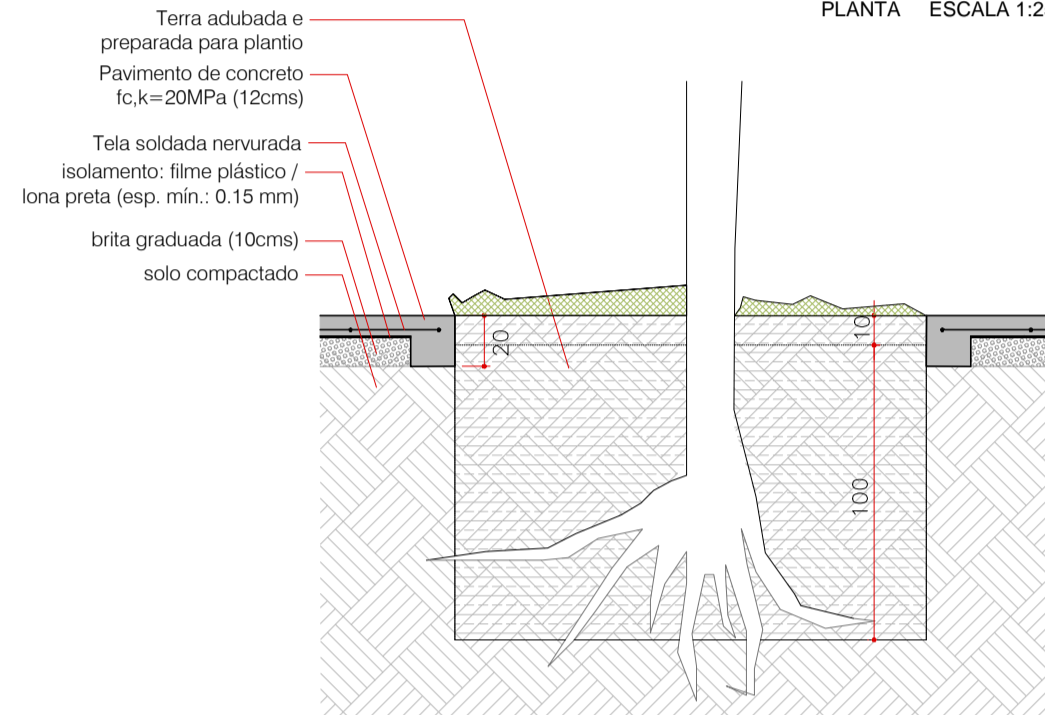

CANTEIRO VEGETADO EM PISO DE CONCRETO 160x130 cm - C02

CORTE ESCALA 1:25

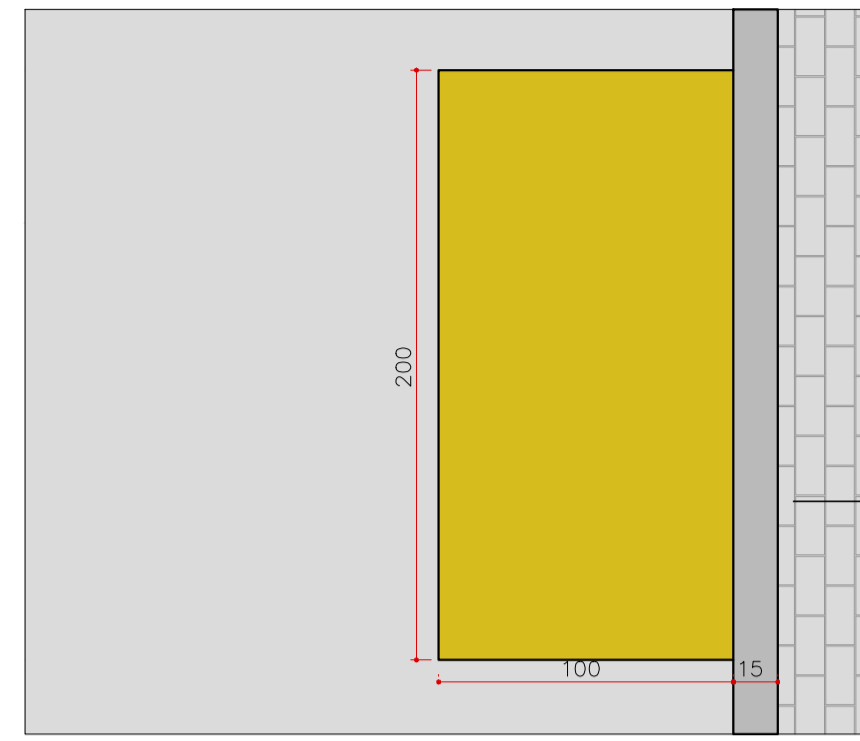

CANTEIRO 100x200cm - C03

PLANTA ESCALA 1:25

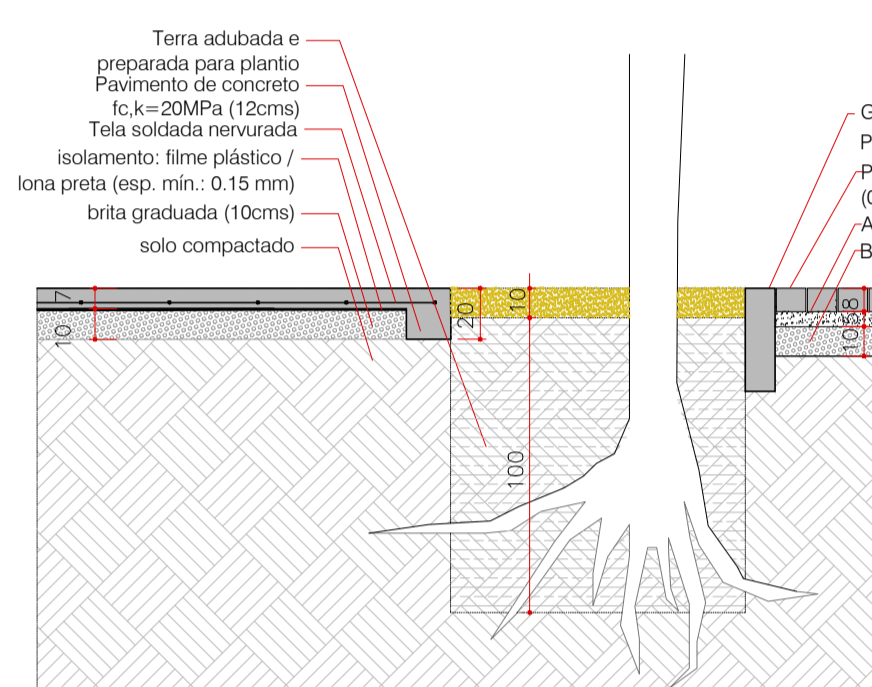

CANTEIRO 100x150cm - C03

CORTE ESCALA 1:25

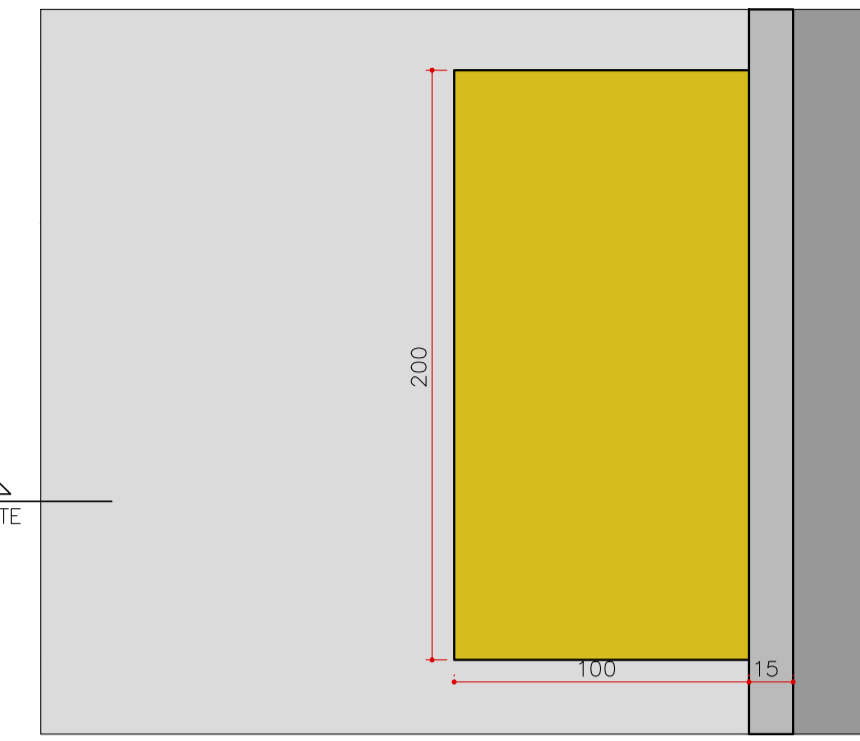

CANTEIRO 100x200cm - C04

PLANTA ESCALA 1:25

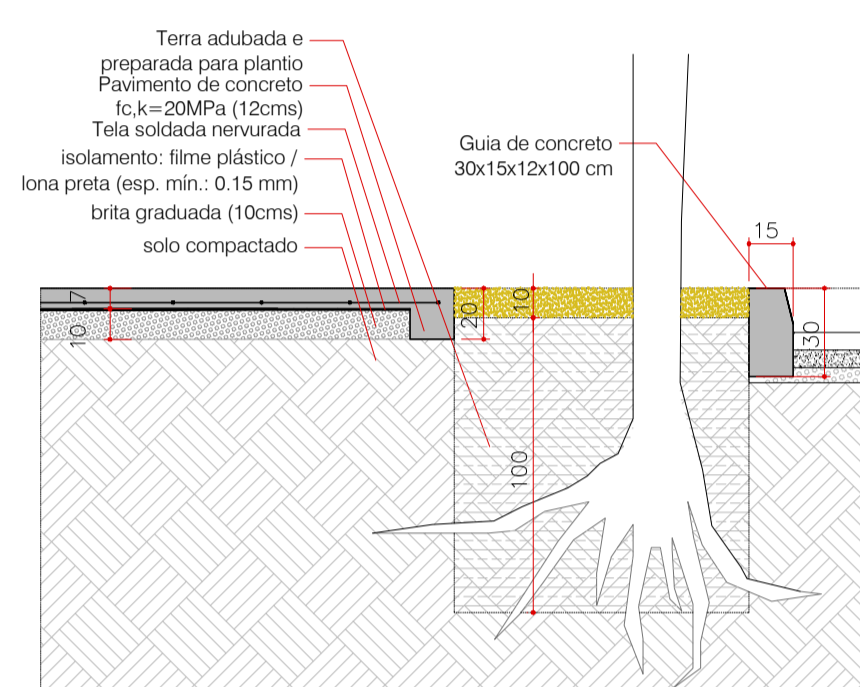

CANTEIRO 100x150cm - C04

CORTE ESCALA 1:25

NOTA: DETALHE TAMBÉM VÁLIDO PARA ÁRVORES EXISTENTES AO LONGO DO CAMINHO NO FUNDO DAS CASAS, REPRESENTADAS OU NÃO EM PROJETO. CASO NÃO PERMITA A PASSAGEM DE 1,20M EM UM DOS LADOS PARA O PEDESTRE, ESSA MEDIDA DEVE SER DIMINUÍDA CONFORME NECESSIDADE.

NOTA: DETALHE TAMBÉM VÁLIDO PARA ÁRVORES EXISTENTES AO LONGO DO PARQUE, REPRESENTADAS OU NÃO EM PROJETO. O RAIO TAMBÉM PODE SER ALTERADO CONFORME O PORTE DA ÁRVORE E TAMANHO DAS RAÍZES. CASO NÃO PERMITA A PASSAGEM DE 1,20M EM UM DOS LADOS PARA O PEDESTRE, ESSA MEDIDA DEVE SER DIMINUÍDA CONFORME NECESSIDADE.

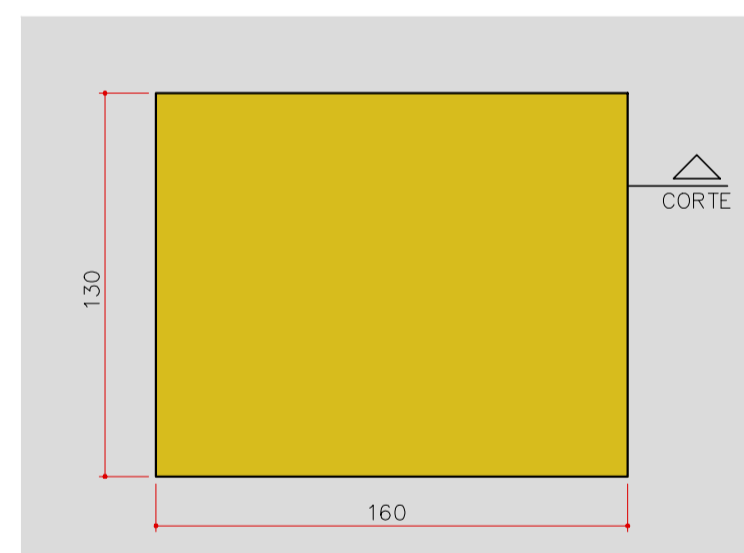

CANTEIRO DE AREIA EM PISO DE CONCRETO 160x130 cm - C05

PLANTA ESCALA 1:25

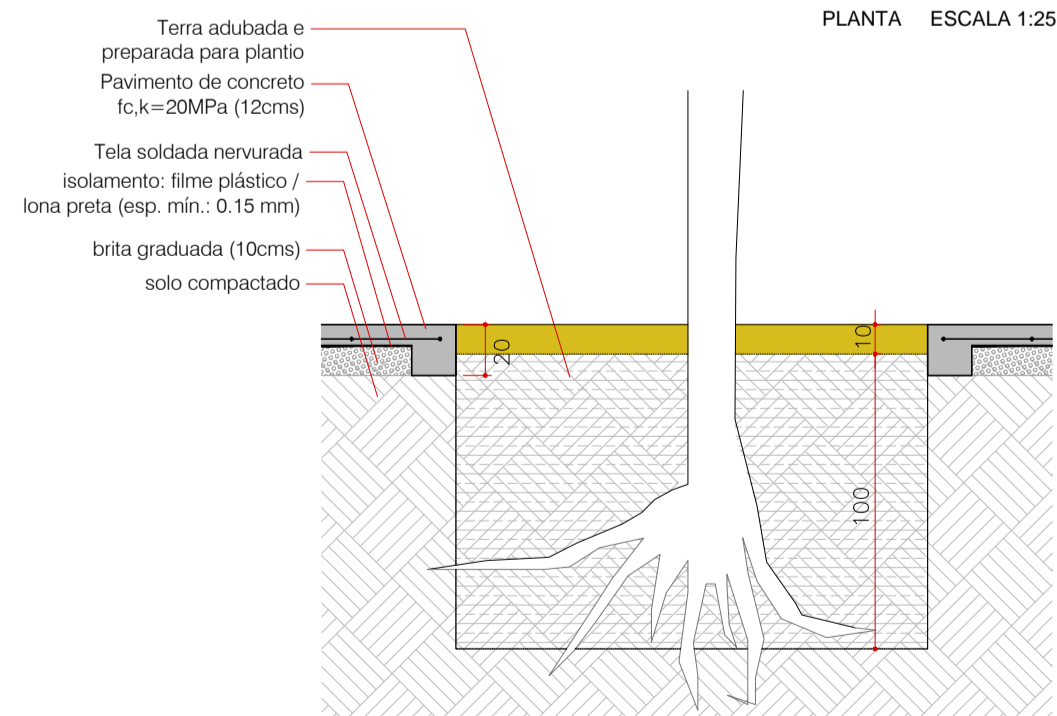

CANTEIRO DE AREIA EM PISO DE CONCRETO 160x130 cm - C05

CORTE ESCALA 1:25

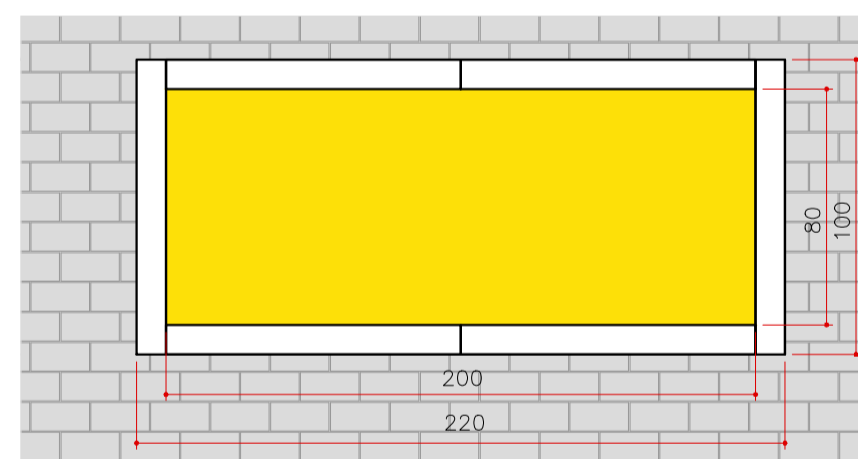

CANTEIRO DE AREIA EM PISO DE INTERTRAVADO - C06

272.5X272.5/ 217.5X217.5/ 165x165 cm

PLANTA ESCALA 1:25

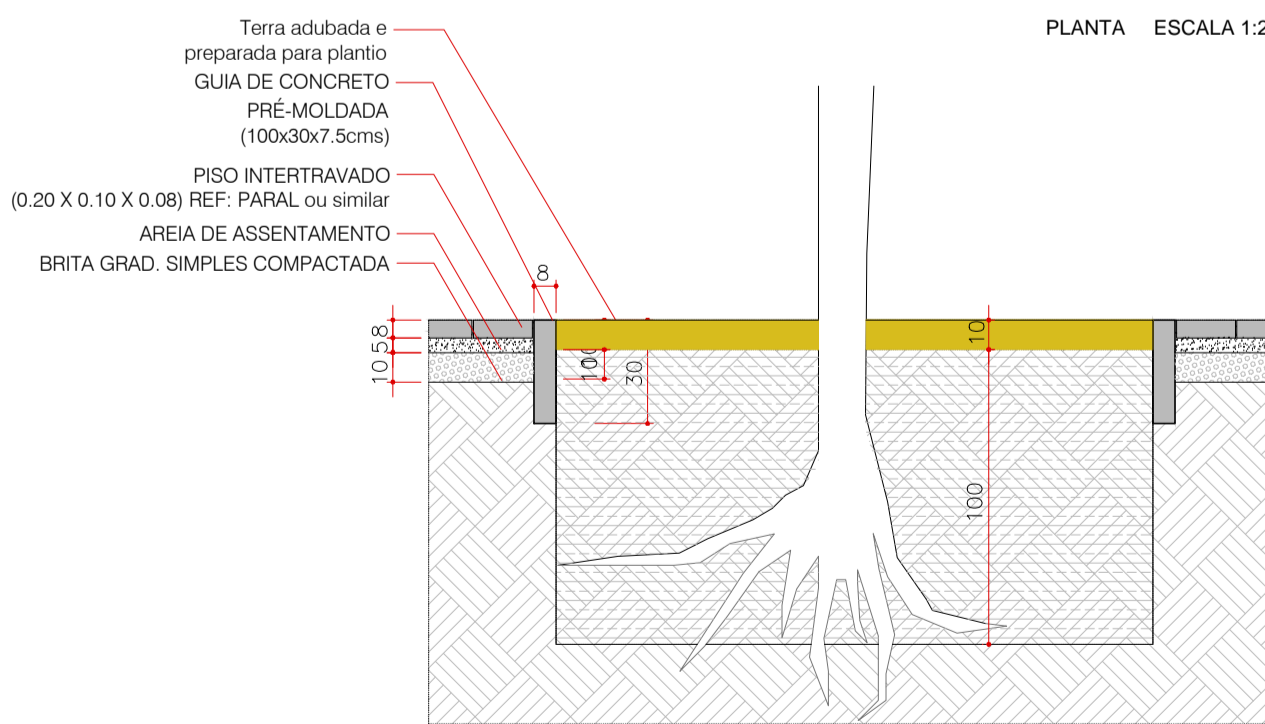

CANTEIRO DE AREIA EM PISO DE INTERTRAVADO - C06

272.5X272.5/ 217.5X217.5/ 165x165 cm

CORTE ESCALA 1:25

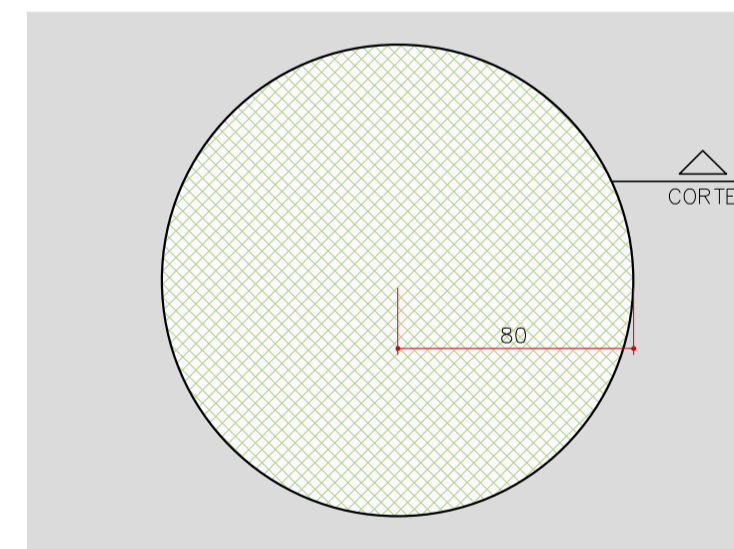

CANTEIRO VEGETADO EM PISO DE CONCRETO R=80 cm - C07

PLANTA ESCALA 1:25

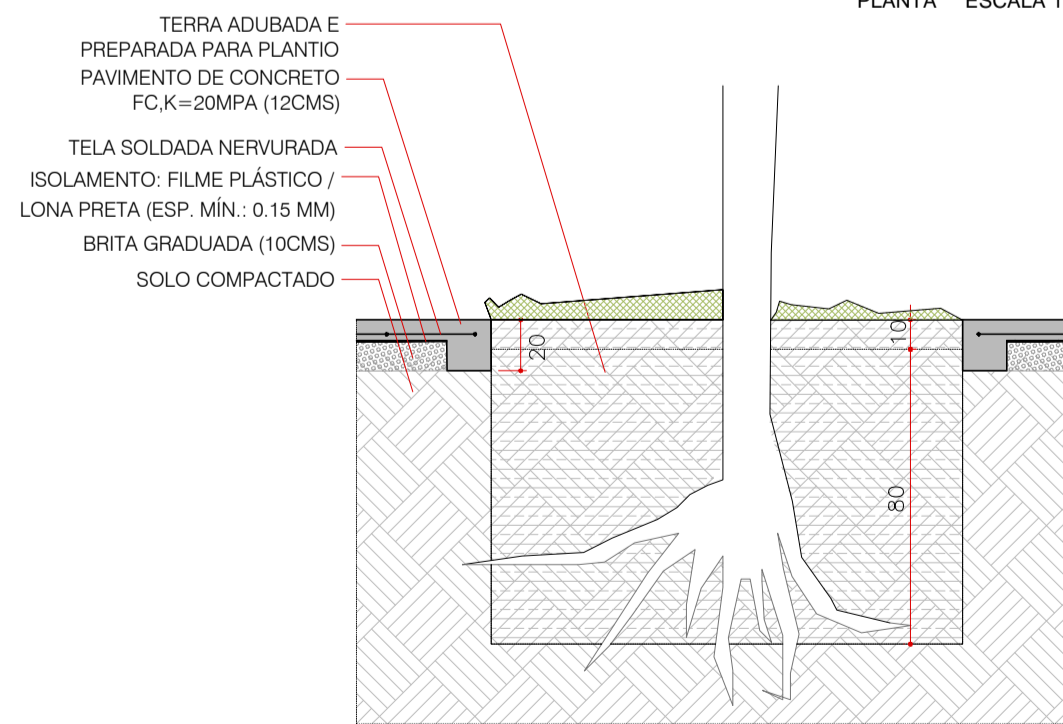

CANTEIRO VEGETADO EM PISO DE CONCRETO R=80 cm - C07

CORTE ESCALA 1:25

NOTA: DETALHE TAMBÉM VÁLIDO PARA ÁRVORES EXISTENTES AO LONGO DO CAMINHO NO FUNDO DAS CASAS

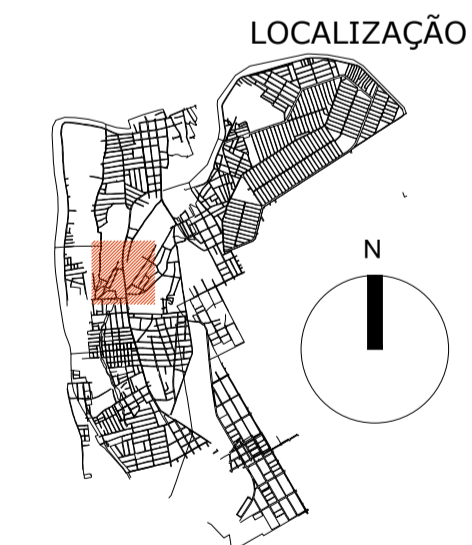

LOCALIZAÇÃO

PROJETO	DESENHO	DATA	Nº DA CONSULTORIA
CONFERIDO	DATA	APROVADO	DATA
ASSINATURA			

PREFEITURA MUNICIPAL DE TERESINA - PI			
TERESINA - PI			
PROJETOS BÁSICOS E EXECUTIVOS DAS OBRAS DE REQUALIFICAÇÃO URBANA E AMBIENTAL DAS ÁREAS 2,3 E 4, INCLUINDO PLANO DE REASSENTAMENTO, DO MUNICÍPIO DE TERESINA - PI			
RP-5 PROJETO URBANÍSTICO EXECUTIVO			
DETALHES: ENCONTROS DE PISO E CANTEIROS			
P9-OLEIROS, PIÇARREIRA, SÃO JOAQUIM, MAZERINE			

PROJETO	VISTOS	DESENHO	DATA	FOLHA Nº
C. TERESINA SUSTENTAVEL	ROBERT DE PAALW	JOPDF	MAI/17	06/14
ESCALA INDICADA		TOPOGRAFIA	DATA TOP.	
		DIVISA	06/11/15	